

MULTIFIX-Kopf-Platte Typ MKP...50/100

für Decken- oder Wandmontage

Die abgebogene Fussplatte garantiert eine maximale Steifheit.

Anwendung

Geeignet zur Erstellung von Decken-, Wand- oder Bodentraversen mit Profilschiene MPS...50/100

Ausführung

Stahl feuerverzinkt

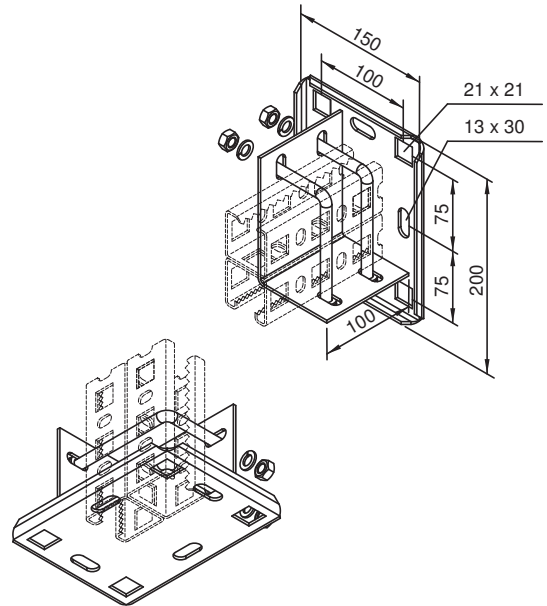

Artikel-Nr.	Typ	Gewicht kg/Stk.
53934	MKPV 50/100	1.64